

型名 Type Number	F9006
-------------------	-------

一般公差 / General Tolerance ±0.5

尺度 / Scale $\frac{2}{1}$ 単位 / Unit mm

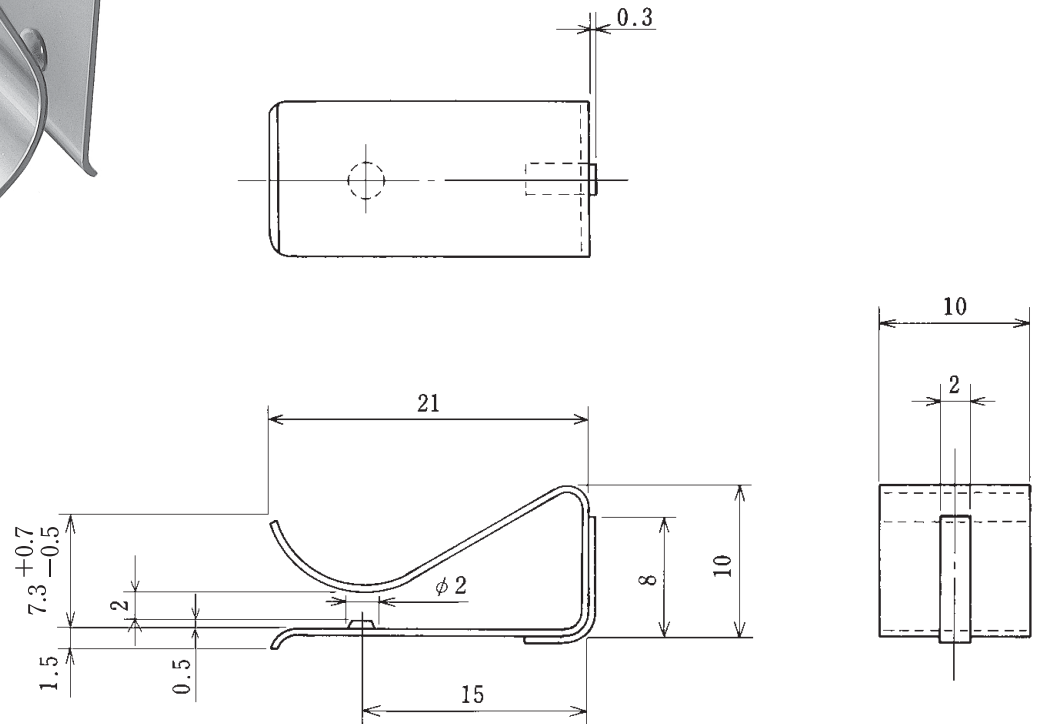

関連製品

トランジスタクリップ

F9006トランジスタクリップ押付力
Pressing Force of F9006 Transistor Clip

タイプ Type	押付力 (kg) Pressing Force
TO-3P	2.7-3.0
TO-220	2.6-2.8

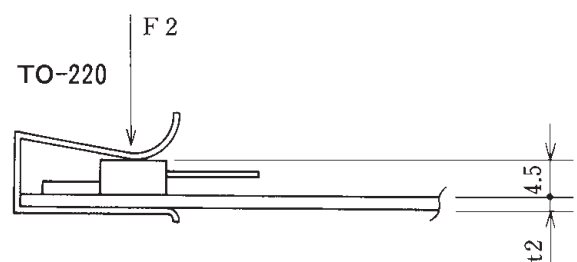
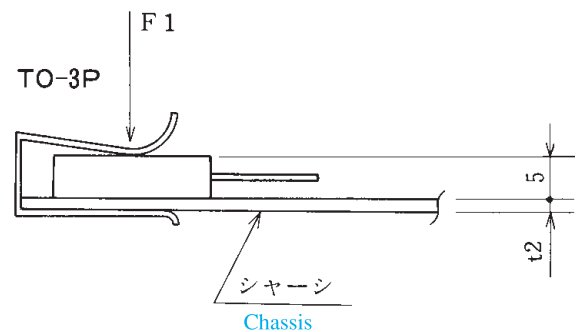

- 注文方法: 型名
- Ordering Form: Type No.

■仕様 / Specifications.

材質 / Material	規格 / Standard	寸法 / Size
ステンレス Stainless steel	SUS304	板厚 t 0.5